

③ 男子30才以上S

リーグ	A	コート	9	試合順： 1-4, 2-3, 1-3, 2-4, 3-4, 1-2					
No.	選手名	チーム名	1	2	3	4	得点	順位	
①	玉城 太一郎	さくらクラブ	/	2 - 3	3 - 0	3 - 0	5	2	
2	川口 翔史	グローイング	3 - 2	/	3 - 0	3 - 0	6	1	
3	浜野 翔平	さくらクラブ	0 - 3	0 - 3	/	3 - 0	4	3	
4	武田 裕史	エジネット	0 - 3	0 - 3	0 - 3	/	3	4	

リーグ	B	コート	10	試合順： 1-4, 2-3, 1-3, 2-4, 3-4, 1-2					
No.	選手名	チーム名	1	2	3	4	得点	順位	
1	石井 信行	さくらクラブ	/	2 - 3	ww/o - lwo	3 - 0	4	2	
2	倉田 雅史	日産追浜	3 - 2	/	ww/o - lwo	3 - 0	5	1	
3	芋谷 光司	AC	lwo - ww/o	lwo - ww/o	/	lwo - ww/o	0	4	
4	笠原 敬弘	はやぶさ	0 - 3	0 - 3	ww/o - lwo	/	3	3	

③ 男子30才以上S・決勝トーナメント

コート No. 9-10

入賞：2位まで (2名)

優勝： 川口 翔史 2位： 玉城 太一郎

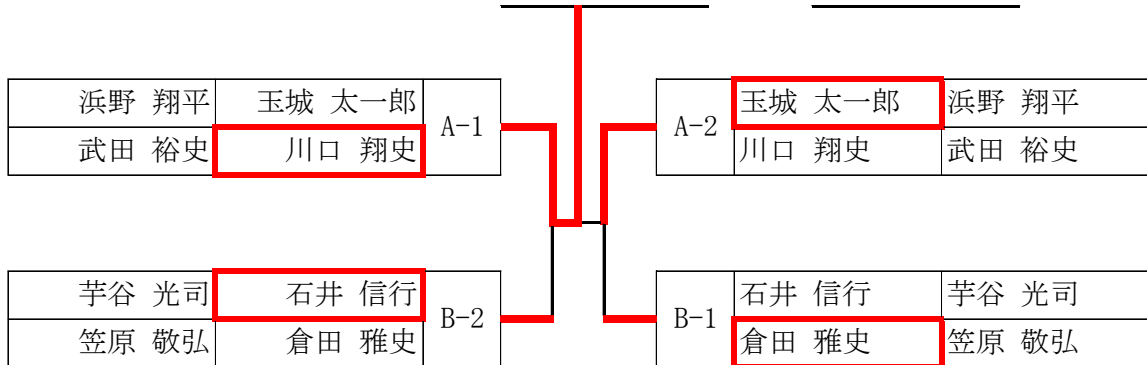

⑤ 男子40才以上S

入賞：1位まで（1名）

リーグ	A	コートNo.	20-21	試合順：2-5, 3-4, 1-5, 2-3, 1-4, 3-5, 1-3, 2-4, 4-5, 1-2						
No.	選手名	チーム名	1	2	3	4	5	得点	順位	
①	中村 晋	遊遊会		0 - 3	3 - 0	1 - 3	2 - 3	5	3	3
2	佐藤 雅俊	Hama Wing	3 - 0		3 - 0	3 - 1	3 - 1	8	1	1
3	原田 和茂	Hama Wing	0 - 3	0 - 3		2 - 3	3 - 1	5	5	3
4	山口 敏弘	遊遊会	3 - 1	1 - 3	3 - 2		3 - 0	7	2	2
5	池上 新悟	県立横須賀	3 - 2	1 - 3	1 - 3	0 - 3		5	4	3

優勝：佐藤 雅俊

⑦ 男子50才以上S

リーグ	A	コート	12	試合順：1-4, 2-3, 1-3, 2-4, 3-4, 1-2					
No.	選手名	チーム名	1	2	3	4	得点	順位	
①	片山 浩	浦郷クラブ		3 - 2	2 - 3	3 - 0	5	2	
2	渡邊 英幸	TPM	2 - 3		0 - 3	3 - 0	4	3	
3	高橋 智宏	SSC	3 - 2	3 - 0		3 - 0	6	1	
4	竹内 登	はやぶさ	0 - 3	0 - 3	0 - 3		3	4	

リーグ	B	コートNo.	13	試合順：2-3, 1-3, 1-2					
No.	選手名	チーム名	1	2	3	得点	順位		
①	印南 秀樹	風と星		1 - 3	0 - 3	2	3		
2	吉田 克也	三浦FC	3 - 1		0 - 3	3	2		
3	宇宿 秀三	はやぶさ	3 - 0	3 - 0		4	1		

リーグ	C	コートNo.	13	試合順：2-3, 1-3, 1-2					
No.	選手名	チーム名	1	2	3	得点	順位		
1	石丸 浩	TPM		3 - 0	3 - 0	4	1		
2	富田 健一	MITC	0 - 3		3 - 0	3	2		
3	広田 貴光	Hama Wing	0 - 3	0 - 3		2	3		

⑦ 男子50才以上S・決勝トーナメント

コート No. 12-13

入賞：2位まで (2名)

優勝：宇宿 秀三 2位：高橋 智宏

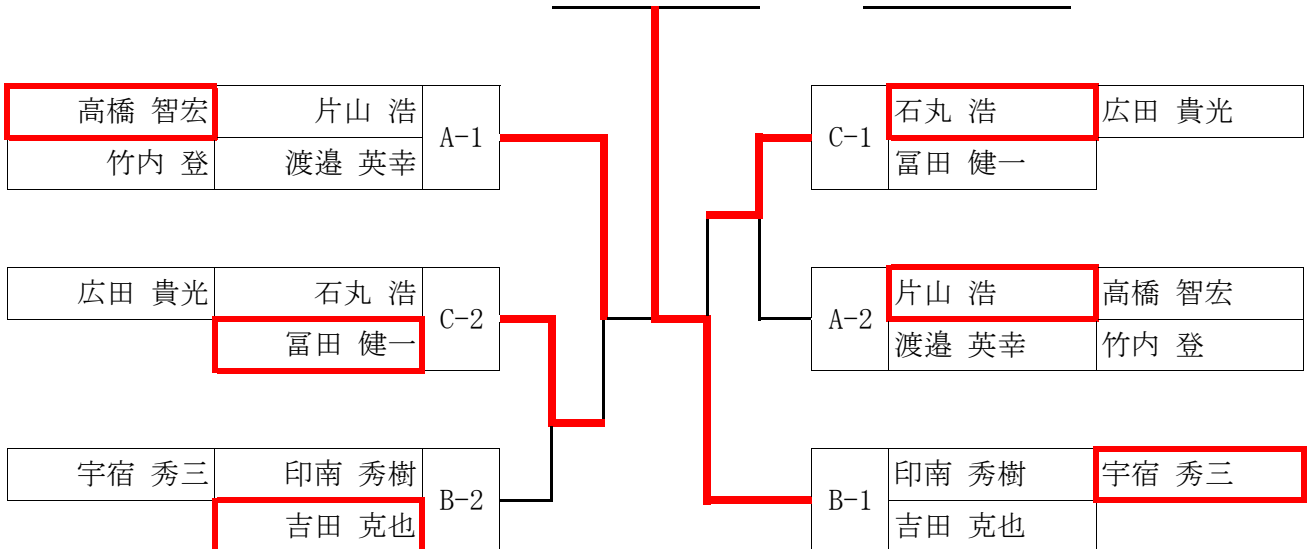

⑨ 男子60才以上S

リーグ	A	コートNo.	14	試合順：2-3, 1-3, 1-2				
No.	選手名	チーム名	1	2	3	得点	順位	
①	橘田 初男	コミセン		3 - 1	3 - 0	4	1	
2	斉藤 克之	Hama Wing	1 - 3		3 - 0	3	2	
3	鈴木 淳一	SSC	0 - 3	0 - 3		2	3	

リーグ	B	コートNo.	15	試合順：2-3, 1-3, 1-2				
No.	選手名	チーム名	1	2	3	得点	順位	
①	船山 秀雄	FTC		3 - 0	3 - 0	4	1	
2	遠藤 洋	SSC	0 - 3		3 - 0	3	2	
3	水谷 明彦	卓進クラブ	0 - 3	0 - 3		2	3	

リーグ	C	コートNo.	15	試合順：2-3, 1-3, 1-2				
No.	選手名	チーム名	1	2	3	得点	順位	
1	加瀬 寛	コミセン		0 - 3	3 - 1	3	2	
2	高橋 敏夫	さくらクラブ	3 - 0		3 - 0	4	1	
3	生稲 淳一	風と星	1 - 3	0 - 3		2	3	

リーグ	D	コートNo.	16	試合順：2-3, 1-3, 1-2				
No.	選手名	チーム名	1	2	3	得点	順位	
①	渡部 洋二	コミセン		3 - 0	3 - 0	4	1	
2	関 直由喜	AC	0 - 3		0 - 3	2	3	
3	南 晴彦	風と星	0 - 3	3 - 0		3	2	

リーグ	E	コートNo.	16	試合順：2-3, 1-3, 1-2				
No.	選手名	チーム名	1	2	3	得点	順位	
1	河合 勲二	グローイング		3 - 0	3 - 0	4	1	
2	山城 操	SSC	0 - 3		0 - 3	2	3	
3	中村 政義	MITC	0 - 3	3 - 0		3	2	

リーグ	F	コートNo.	17	試合順：2-3, 1-3, 1-2				
No.	選手名	チーム名	1	2	3	得点	順位	
①	平澤 則英	グローイング		-	-	2	2	
2	松井 さとる	SSC	0 - 0		1 - 3	2	2	
3	丸谷 猛	MITC	0 - 0	3 - 1		3	1	

リーグ	G	コートNo.	17	試合順：2-3, 1-3, 1-2				
No.	選手名	チーム名	1	2	3	得点	順位	
①	山田 登志夫	エジネット		-	lwo - ww/o	2	2	
2	福田 雅益	グローイング	0 - 0		1 - 3	2	2	
3	小野 尚隆	Hama Wing	ww/o - lwo	3 - 1		3	1	

⑨ 男子60才以上S・決勝トーナメント

コート No. 14-17

入賞：3位まで（4名）

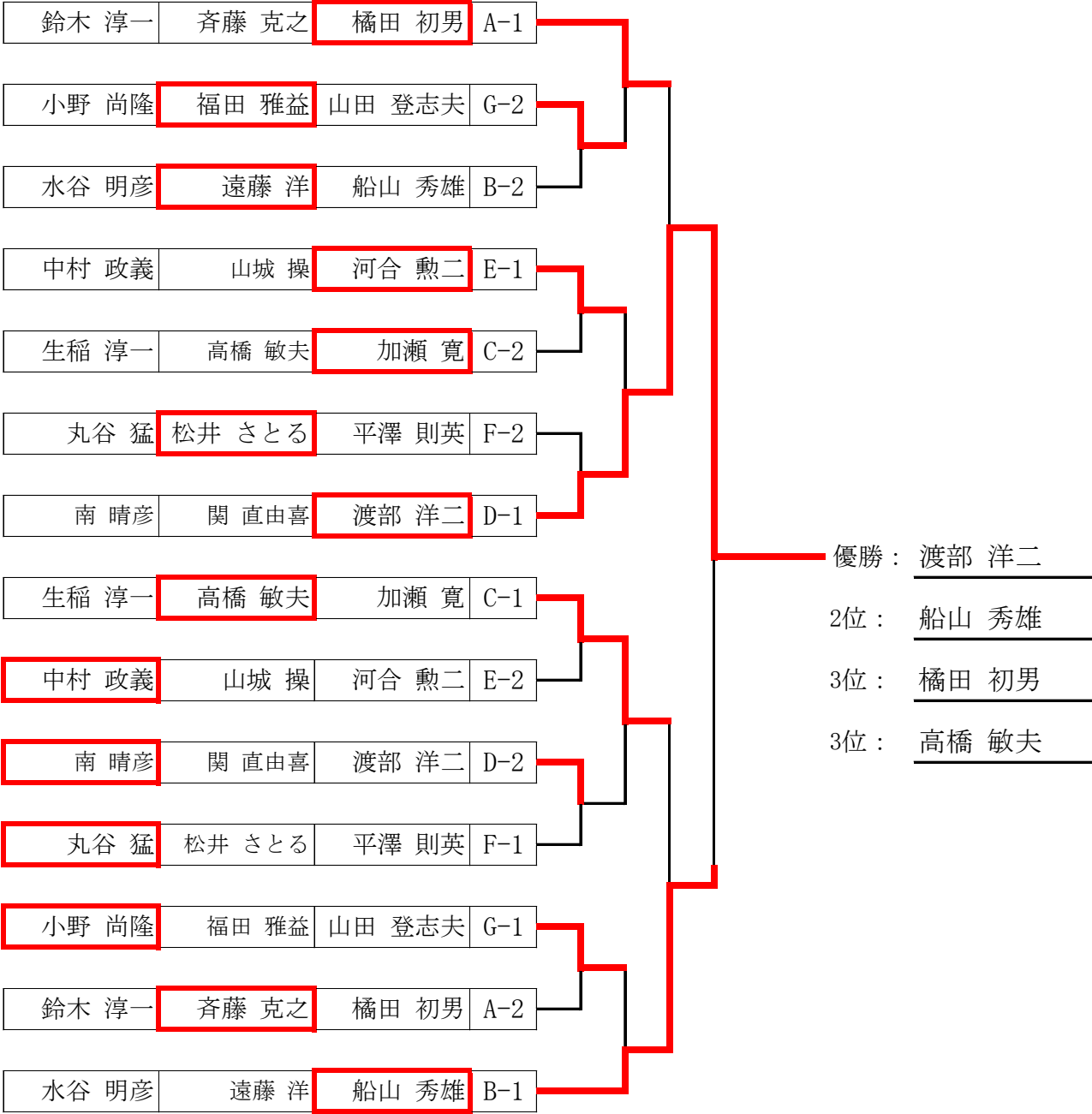

⑪ 男子70才以上S

リーグ	A	コート	18	試合順： 1-4, 2-3, 1-3, 2-4, 3-4, 1-2					
No.	選手名	チーム名	1	2	3	4	得点		順位
①	飯島 悟	FTC		ww/o - lwo	3 - 2	1 - 3	4	2	2
2	山下 進	卓進クラブ	lwo - ww/o		2 - 3	0 - 3	3	4	4
3	井野 真輝男	さくらクラブ	2 - 3	3 - 2		0 - 3	4	3	2
4	望月 利光	Hama Wing	3 - 1	3 - 0	3 - 0		6	1	1

リーグ	B	コート	18	試合順： 1-4, 2-3, 1-3, 2-4, 3-4, 1-2					
No.	選手名	チーム名	1	2	3	4	得点		順位
①	水島 達男	さくらクラブ		3 - 1	3 - 0	3 - 0	6		1
2	土門 和男	FTC	1 - 3		3 - 0	3 - 2	5		2
3	村上 弘美	AC	0 - 3	0 - 3		0 - 3	3		4
4	軽部 徹	卓進クラブ	0 - 3	2 - 3	3 - 0		4		3

リーグ	C	コート	19	試合順： 2-3, 1-3, 1-2					
No.	選手名	チーム名	1	2	3	得点		順位	
①	伊東 正信	さくらクラブ		3 - 2	3 - 0	4		1	
2	瀬木 明	T・CHAPAN	2 - 3		3 - 0	3		2	
3	越川 寛	風と星	0 - 3	0 - 3		2		3	

リーグ	D	コート	19	試合順： 2-3, 1-3, 1-2					
No.	選手名	チーム名	1	2	3	得点		順位	
1	鈴木 隆雄	卓進クラブ		3 - 1	3 - 0	4		1	
2	大矢 英夫	FTC	1 - 3		1 - 3	2		3	
3	田摩 修	風と星	0 - 3	3 - 1		3		2	

リーグ	E	コート	20	試合順： 2-3, 1-3, 1-2					
No.	選手名	チーム名	1	2	3	得点		順位	
①	内田 耕	コミセン		3 - 0	3 - 0	4	1	3	
2	森崎 武史	さくらクラブ	0 - 3		1 - 3	2	3	3	
3	高階 一男	浦郷クラブ	0 - 3	3 - 1		3	2	2	

リーグ	F	コート	20	試合順： 2-3, 1-3, 1-2					
No.	選手名	チーム名	1	2	3	得点		順位	
1	渡久地 隆	コミセン		3 - 0	3 - 0	4		1	
2	刀根 裕久	MITC	0 - 3		1 - 3	2		3	
3	金井 清隆	Hama Wing	0 - 3	3 - 1		3		2	

リーグ	G	コート	21	試合順： 2-3, 1-3, 1-2				
No.	選手名	チーム名	1	2	3	得点	順位	
1	北田 誠	風と星		2 - 3	0 - 3	2	3	
2	千葉 克之	浦郷クラブ	3 - 2		0 - 3	3	2	
3	佐々木 修壹	佐々木 修壹	3 - 0	3 - 0		4	1	

リーグ	H	コート	21	試合順： 2-3, 1-3, 1-2				
No.	選手名	チーム名	1	2	3	得点	順位	
1	矢口 孝	ヨコスカラージ		3 - 2	1 - 3	3	2	
2	芋谷 幸男	AC	2 - 3		1 - 3	2	3	
3	石川 博	風と星	3 - 1	3 - 1		4	1	

コート 18-21

⑪ 男子70才以上S・決勝トーナメント

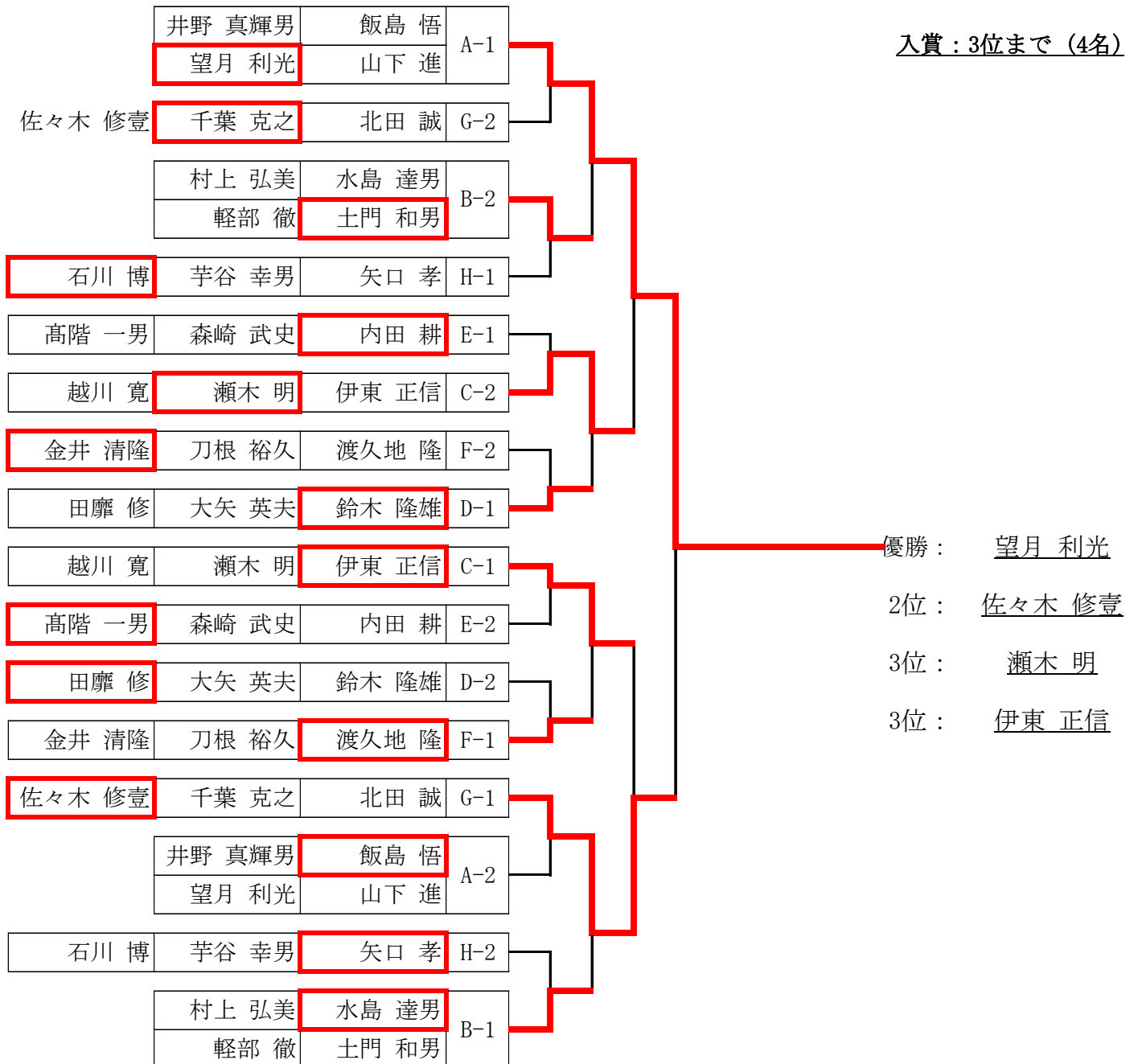

⑬ 男子D

入賞：1-3位まで賞状/賞品

1-8 コート

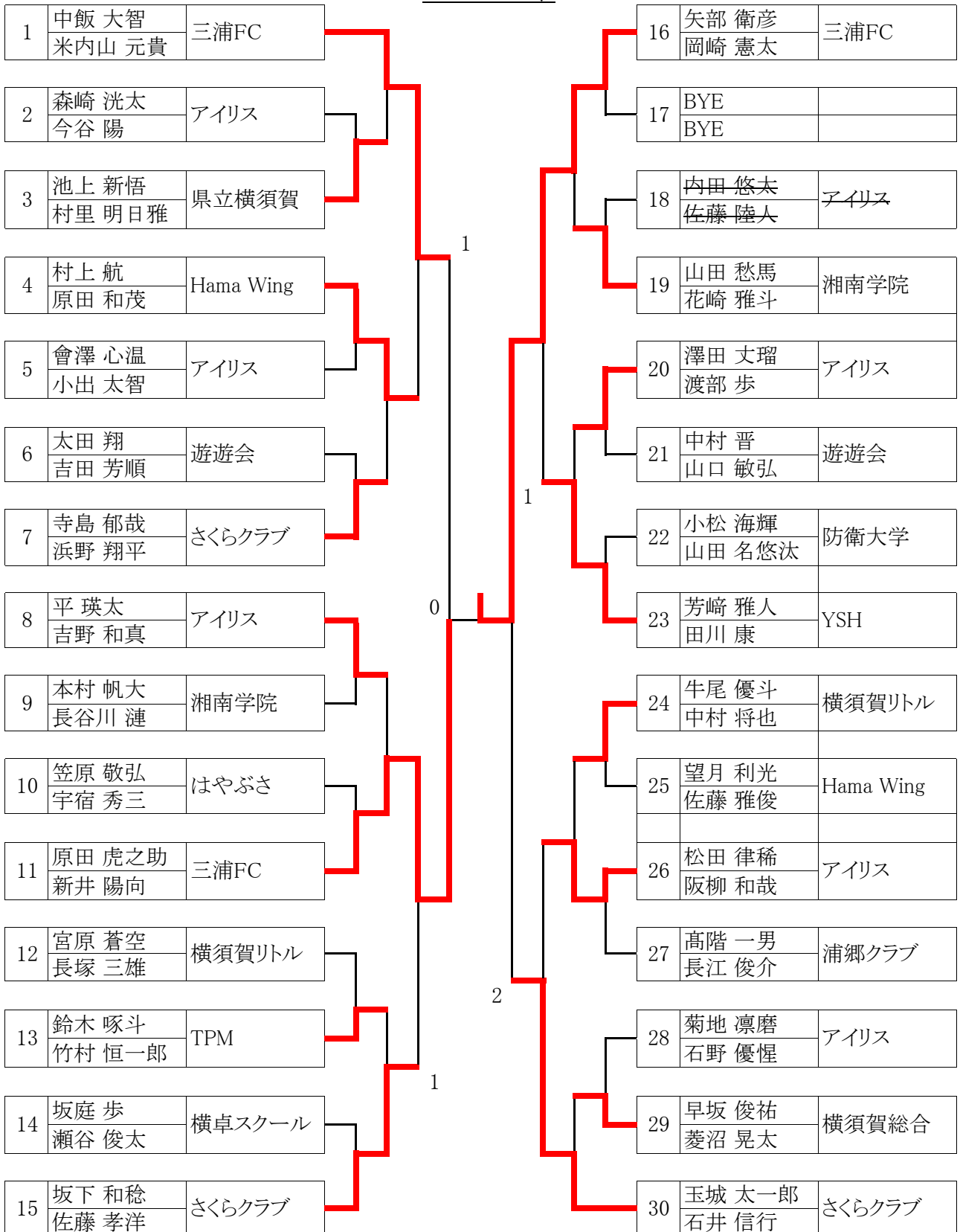

⑮ 男子100才以上D

リーグ	A	コートNo.	9	試合順：2-3, 1-3, 1-2					得点	順位
No.	選手名	チーム名	1	2	3					
①	吉田 憲司	三浦FC	/	/	/	/	/	/		
	吉田 克也								3 - 1	3 - 2
2	富田 健一	MITC	/	/	/	/	/	/		
	中村 政義								1 - 3	3 - 0
3	高橋 智宏	SSC	/	/	/	/	/	/		
	遠藤 洋								2 - 3	0 - 3

リーグ	B	コートNo.	10	試合順：2-3, 1-3, 1-2					得点	順位	順位
No.	選手名	チーム名	1	2	3						
1	渡邊 英幸	TPM	/	/	/	/	/	/	/	/	/
	樋口 豊典										
2	広田 貴光	Hama Wing	/	/	/	/	/	/	/	/	/
	小野 尚隆										
3	徳永 壮真	風と星	/	/	/	/	/	/	/	/	/
	石川 博										

⑮ 男子100才以上D決勝トーナメント

コート No. 9-10

入賞：1位まで (1組)

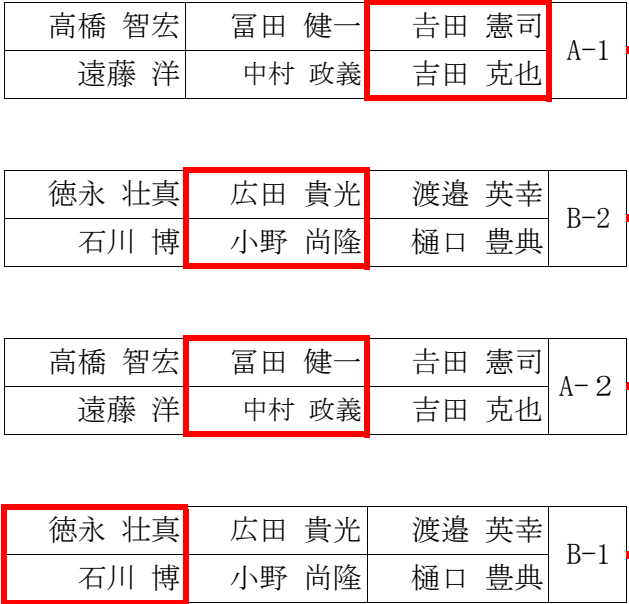

優勝： 吉田 憲司
吉田 克也

⑰ 男子120才以上D

入賞：1位まで（1組）

リーグ	A	コートNo.	20-21	試合順： 2-5, 3-4, 1-5, 2-3, 1-4, 3-5, 1-3, 2-4, 4-5, 1-2							得点	順位
No.	選手名	チーム名	1	2	3	4	5					
①	河合 勲二	グローイング	\	3 - 0	3 - 2	3 - 0	3 - 0	8	1	1		
	平澤 則英				3 - 0							
2	北田 誠	風と星		0 - 3	0 - 3	3 - 2	3 - 0	6	3	3		
	印南 秀樹											
3	石丸 浩	TPM		2 - 3	3 - 0		3 - 0	3 - 1	7	2	2	
	福田 雅益	グローイング										
4	南 晴彦	風と星	0 - 3	2 - 3	0 - 3		3 - 0	5	4	4		
	生稲 淳一											
5	山城 操	SSC	0 - 3	0 - 3	1 - 3	0 - 3		4	5	5		
	松井 さとる											

優勝：	河合 勲二
	平澤 則英

⑱ 男子130才以上D

リーグ	A	コートNo.	13	試合順 : 1-4, 2-3, 1-3, 2-4, 3-4, 1-2					
No.	選手名	チーム名	1	2	3	4	得点	順位	
①	橘田 初男	コミセン	\	3 - 0	3 - 1	3 - 0	6	1	
	瀬木 明	T・CHAPAN							
2	千葉 克之	浦郷クラブ		0 - 3	3 - 0	3 - 1	5	2	
	片山 浩								
3	井野 真輝男	さくらクラブ		1 - 3	0 - 3	3 - 0	4	3	
	森崎 武史								
4	斉藤 克之	Hama Wing		0 - 3	1 - 3	0 - 3	3	3	
	金井 清隆								

リーグ	B	コートNo.	14	試合順 : 1-4, 2-3, 1-3, 2-4, 3-4, 1-2					
No.	選手名	チーム名	1	2	3	4	得点	順位	
①	水島 達男	さくらクラブ	\	1 - 3	3 - 1	3 - 0	5	2	
	伊東 正信								
2	山下 進	卓進クラブ		3 - 1	3 - 0	3 - 1	6	1	
	軽部 徹								
3	村上 弘美	AC		1 - 3	0 - 3	3 - 2	4	3	
	芋谷 幸男								
4	内田 耕	コミセン		0 - 3	1 - 3	2 - 3	3	4	
	渡久地 隆								

リーグ	C	コートNo.	15	試合順 : 2-3, 1-3, 1-2				
No.	選手名	チーム名	1	2	3	得点	順位	
①	土門 和男	FTC	\	3 - 2	3 - 0	4	1	
	船山 秀雄							
2	渡部 洋二	コミセン		2 - 3	3 - 0	3	2	
	佐々木 修壹							
3	丸谷 猛	MITC		0 - 3	0 - 3	2	3	
	刀根 裕久							

⑱ 男子130才以上D・決勝トーナメント

コート No. 13-15

入賞：2位まで (2組)

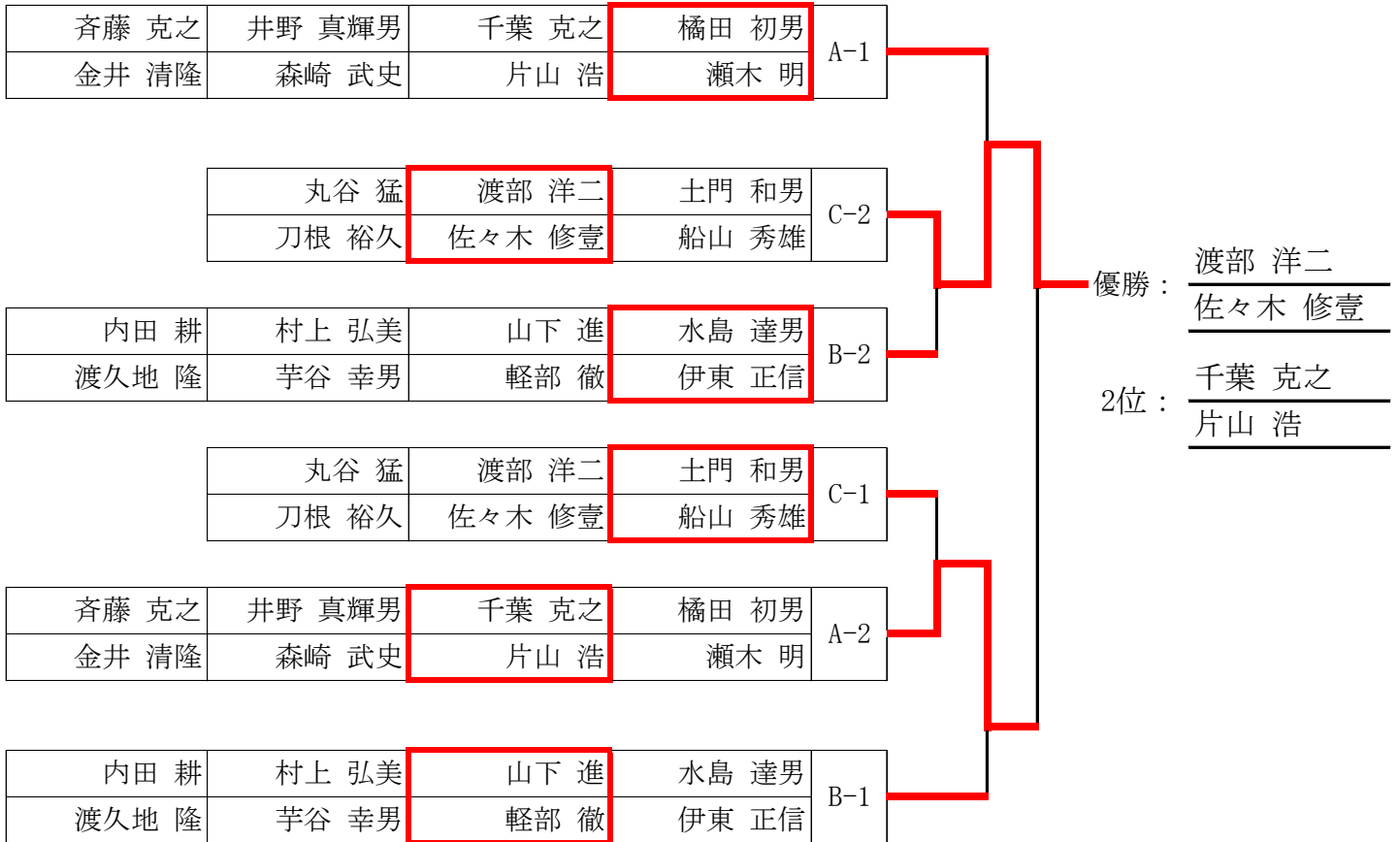

② 女子S

リーグ	A	コート	22	試合順：1-4, 2-3, 1-3, 2-4, 3-4, 1-2					
No.	選手名	チーム名	1	2	3	4	得点	順位	
①	川原 愛美	三浦FC		3 - 0	3 - 0	3 - 0	6	1	
2	山田 衣千花	アイリス	0 - 3		3 - 1	0 - 3	4	3	
3	村上 花音	横卓スクール	0 - 3	1 - 3		0 - 3	3	4	
4	森北 三月	アイリス	0 - 3	3 - 0	3 - 0		5	2	

リーグ	B	コート	23	試合順：1-4, 2-3, 1-3, 2-4, 3-4, 1-2					
No.	選手名	チーム名	1	2	3	4	得点	順位	
①	杉浦 真理	グランマロズ		3 - 0	3 - 0	3 - 0	6	1	
2	鎌田 萌楓	横須賀リトル	0 - 3		3 - 0	3 - 0	5	2	
3	菅野 帆花	アイリス	0 - 3	0 - 3		0 - 3	3	4	
4	柵木 咲和子	横須賀総合	0 - 3	0 - 3	3 - 0		4	3	

リーグ	C	コートNo.	24	試合順：2-3, 1-3, 1-2					
No.	選手名	チーム名	1	2	3	得点	順位		
①	浦田 彩夏	三浦FC		1 - 3	3 - 0	3	2		
2	長島 瑞季	アイリス	3 - 1		3 - 0	4	1		
3	庭野 彩葉	横卓スクール	0 - 3	0 - 3		2	3		

リーグ	D	コートNo.	24	試合順：2-3, 1-3, 1-2					
No.	選手名	チーム名	1	2	3	得点	順位		
1	下村 歩陸	横卓スクール		3 - 0	2 - 3	3	2		
2	會澤 楓	アイリス	0 - 3		1 - 3	2	3		
3	根岸 杏	横須賀リトル	3 - 2	3 - 1		4	1		

リーグ	E	コートNo.	25	試合順：2-3, 1-3, 1-2					
No.	選手名	チーム名	1	2	3	得点	順位		
1	二瓶 優菜	アイリス		3 - 0	3 - 0	4	1		
2	小野瀬 心菜	横卓スクール	0 - 3		1 - 3	2	3		
3	笠谷 美宇	湘南学院	0 - 3	3 - 1		3	2		

リーグ	F	コートNo.	25	試合順：2-3, 1-3, 1-2					
No.	選手名	チーム名	1	2	3	得点	順位		
1	島村 真智子	Edream		3 - 1	0 - 3	3	2		
2	長島 渚紗	アイリス	1 - 3		0 - 3	2	3		
3	小野間 日向	横卓スクール	3 - 0	3 - 0		4	1		

② 女子一般・決勝トーナメント

コート No. 22-25

入賞：3位まで (4名)

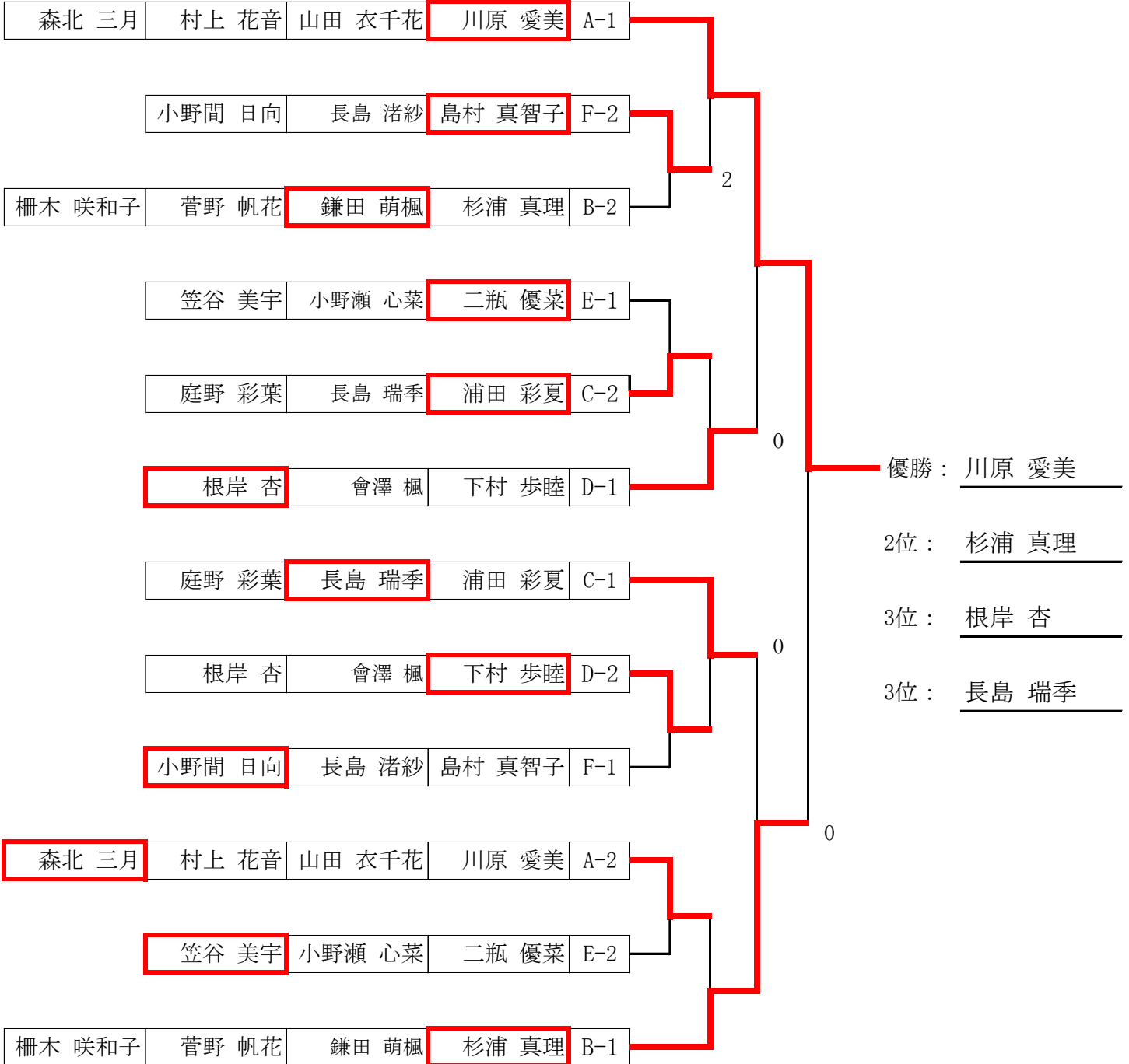

⑥, ⑧ 女子40/50才以上S

リーグ	A	コートNo.	26	試合順 : 2-3, 1-3, 1-2				
No.	選手名	チーム名	1	2	3	得点	順位	
①	剣持 紀子	ミント		3 - 0	3 - 1	4	1	
2	篠原 和美	SSC	0 - 3		3 - 1	3	2	
3	高橋 志保子	横卓スクール	1 - 3	1 - 3		2	3	

リーグ	B	コートNo.	26	試合順 : 2-3, 1-3, 1-2				
No.	選手名	チーム名	1	2	3	得点	順位	
①	桜井 香利	SSC		3 - 0	3 - 0	4	1	
2	水沼 良子	コスモス	0 - 3		2 - 3	2	3	
3	渡邊 しのぶ	TPM	0 - 3	3 - 2		3	2	

リーグ	C	コートNo.	26	試合順 : 2-3, 1-3, 1-2				
No.	選手名	チーム名	1	2	3	得点	順位	
1	菅野 浩子	神金クラブ		3 - 0	1 - 3	3	2	
2	山口 有美	卓進クラブ	0 - 3		0 - 3	2	3	
3	雨宮 弘子	浦郷クラブ	3 - 1	3 - 0		4	1	

⑥, ⑧ 女子40/50才以上S・決勝トーナメント

コート No. 26

入賞 : 2位まで (2名)

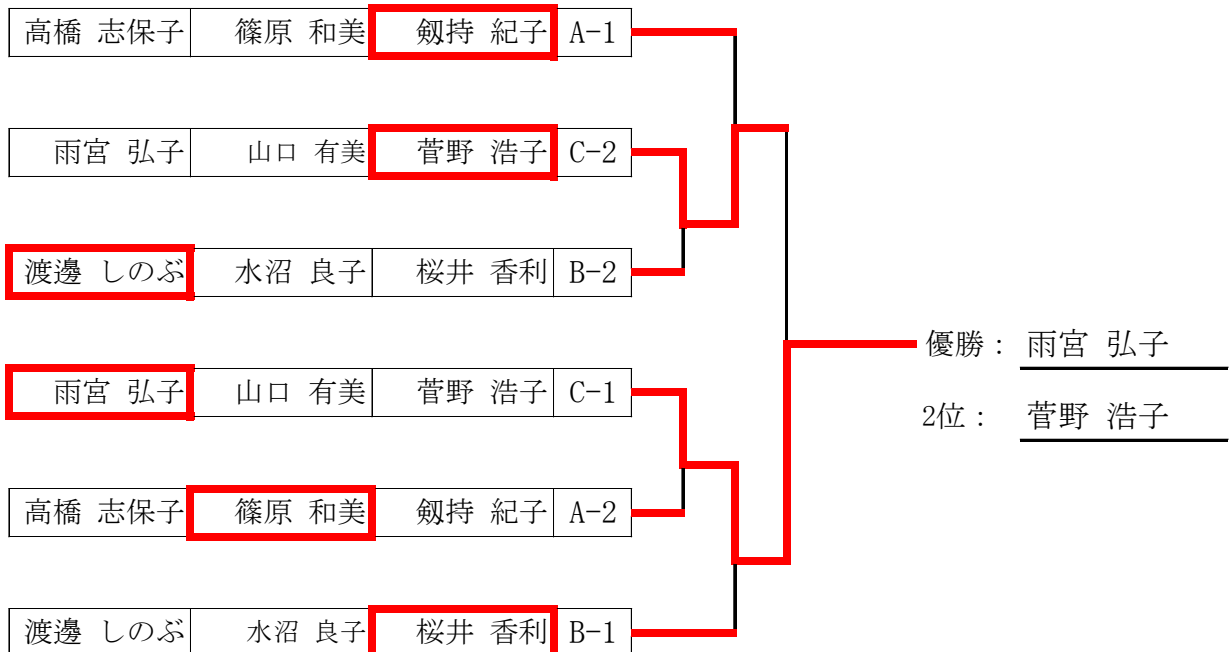

⑩ 女子60才以上S

リーグ	A	コート	27	試合順：1-4, 2-3, 1-3, 2-4, 3-4, 1-2					
No.	選手名	チーム名	1	2	3	4	得点		順位
①	菅沼 知子	三浦FC		3 - 0	3 - 0	3 - 0	6		1
2	田代 あみえ	コスモス	0 - 3		0 - 3	0 - 3	3		4
3	東 妙子	ミント	0 - 3	3 - 0		1 - 3	4		3
4	田中 綾子	コスモス	0 - 3	3 - 0	3 - 1		5		2

リーグ	B	コートNo.	28	試合順：2-3, 1-3, 1-2					
No.	選手名	チーム名	1	2	3	得点		順位	
①	吉野 優子	不入斗クラブ		3 - 0	3 - 0	4		1	
2	芋谷 敦子	AC	0 - 3		0 - 3	2		3	
3	岩本 浩子	コスモス	0 - 3	3 - 0		3		2	

リーグ	C	コートNo.	28	試合順：2-3, 1-3, 1-2					
No.	選手名	チーム名	1	2	3	得点		順位	
1	高木 寿子	コミセン		-	-	2		2	
2	石渡 邦子	コスモス	0 - 0		0 - 3	2	1	2	
3	岩崎 いく子	浦郷クラブ	0 - 0	3 - 0		3	2	1	

リーグ	D	コートNo.	29	試合順：2-3, 1-3, 1-2					
No.	選手名	チーム名	1	2	3	得点		順位	
①	矢崎 尚美	卓進クラブ		3 - 0	3 - 2	4		1	
2	松下 恵美	コスモス	0 - 3		1 - 3	2		3	
3	大和 久美子	AC	2 - 3	3 - 1		3		2	

リーグ	E	コートNo.	29	試合順：2-3, 1-3, 1-2					
No.	選手名	チーム名	1	2	3	得点		順位	
1	長嶋 美智子	浦郷クラブ		3 - 0	3 - 0	4		1	
2	新井 恵子	コスモス	0 - 3		0 - 3	2		3	
3	原 睦子	はまゆう	0 - 3	3 - 0		3		2	

⑩ 女子60才以上S・決勝トーナメント

コート No. 27-29

入賞：3位まで（4名）



⑫ 女子70才以上S

リーグ	A	コート	30	試合順： 1-4, 2-3, 1-3, 2-4, 3-4, 1-2					得点	順位
No.	選手名	チーム名	1	2	3	4				
①	大多和 みち子	久里浜卓友		3 - 1	3 - 1	3 - 0		6	1	
2	笠川 典子	宍戸クラブ	1 - 3		0 - 3	lwo - ww/o		2	4	
3	稲垣 美智子	豊島クラブ	1 - 3	3 - 0		3 - 1		5	2	
4	平井 松代	AC	0 - 3	ww/o - lwo	1 - 3			4	3	

リーグ	B	コート	31	試合順： 1-4, 2-3, 1-3, 2-4, 3-4, 1-2					得点	順位
No.	選手名	チーム名	1	2	3	4				
①	成田 恵美子	浦郷クラブ		0 - 3	1 - 3	3 - 1		4		
2	渡辺 康子	ハイランド卓球	3 - 0		1 - 3	3 - 2		5		
3	高橋 孝子	ミント	3 - 1	3 - 1		3 - 2		6		
4	青木 春代	宍戸クラブ	1 - 3	2 - 3	2 - 3			3		

リーグ	C	コート	32	試合順： 2-3, 1-3, 1-2					得点	順位
No.	選手名	チーム名	1	2	3					
①	天野 敏枝	風と星		3 - 0	3 - 0		4		1	
2	相澤 郁子	浦郷クラブ	0 - 3		3 - 1		3		2	
3	萩原 阿江子	AC	0 - 3	1 - 3			2		3	

リーグ	D	コート	32	試合順： 2-3, 1-3, 1-2					得点	順位
No.	選手名	チーム名	1	2	3					
1	座間 京子	浦郷クラブ		3 - 0	3 - 0		4		1	
2	山野内 槿子	ハイランド卓球	0 - 3		3 - 0		3		2	
3	荒川 まり子	横卓スクール	0 - 3	0 - 3			2		3	

リーグ	E	コート	32	試合順： 2-3, 1-3, 1-2					得点	順位
No.	選手名	チーム名	1	2	3					
①	棚橋 旬子	格蘭マロンズ		3 - 0	3 - 0		4	1	1	
2	渡辺 時代	コスモス	0 - 3		3 - 2		3	2	2	
3	渡辺 登美代	若草クラブ	0 - 3	2 - 3			2	3	3	

⑫ 女子70才以上S・決勝トーナメント

入賞：3位まで（4名）



⑭ 女子D

リーグ	A	コートNo.	18	試合順： 1-4, 2-3, 1-3, 2-4, 3-4, 1-2																			
No.	選手名	チーム名	1	2	3	4	得点		順位														
①	川原 愛美	三浦FC	\	\	\	\	\	\	\														
	浦田 彩夏									3 - 0	3 - 0	3 - 0	6		1								
2	鎌田 萌楓	横須賀リトル								0 - 3	\	3 - 0	2 - 3	4		3							
	根岸 杏									\		\	\	\	\	\	\						
3	森北 三月	アイリス																0 - 3	0 - 3	\	\	\	\
	山田 衣千花																	0 - 3	3				
4	菅野 浩子	神金クラブ	0 - 3	3 - 2	\	\	\	\	\														
	菅野 帆花	アイリス	3 - 0	5															2				

リーグ	B	コートNo.	19	試合順： 2-3, 1-3, 1-2																			
No.	選手名	チーム名	1	2	3	得点		順位															
1	下村 歩睦	横卓スクール	\	\	\	\	\	\	\														
	小野間 日向									3 - 1	1 - 3	3	2	2									
2	渡邊 しのぶ	TPM								\	\	\	\	\	\	\							
	島村 真智子	Edream															1 - 3	2 - 3	2	3	4		
3	長島 瑞季	アイリス															3 - 1	3 - 2	\	\	\	\	\
	長島 渚紗																4	1					

リーグ	C	コートNo.	20	試合順： 2-3, 1-3, 1-2																			
No.	選手名	チーム名	1	2	3	得点		順位															
①	二瓶 優菜	アイリス	\	\	\	\	\	\	\														
	會澤 楓									2 - 3	1 - 3	2	3	4									
2	山崎 めぐみ	三浦FC								3 - 2	\	0 - 3	3	2	2								
	依田 智子									\		\	\	\	\	\	\						
3	佐々木 朝美	明浜クラブ																3 - 1	3 - 0	\	\	\	\
	細田 弥生																	4	1				

⑭ 女子D・決勝トーナメント

コート No. 18-20

入賞：2位まで (2組)

菅野 浩子	森北 三月	鎌田 萌楓	川原 愛美	A-1
菅野 帆花	山田 衣千花	根岸 杏	浦田 彩夏	

佐々木 朝美	山崎 めぐみ	二瓶 優菜	C-2
細田 弥生	依田 智子	會澤 楓	

長島 瑞季	渡邊 しのぶ	下村 歩睦	B-2
長島 渚紗	島村 真智子	小野間 日向	

佐々木 朝美	山崎 めぐみ	二瓶 優菜	C-1
細田 弥生	依田 智子	會澤 楓	

菅野 浩子	森北 三月	鎌田 萌楓	川原 愛美	A-2
菅野 帆花	山田 衣千花	根岸 杏	浦田 彩夏	

長島 瑞季	渡邊 しのぶ	下村 歩睦	B-1
長島 渚紗	島村 真智子	小野間 日向	

優勝：川原 愛美
浦田 彩夏

2位：佐々木 朝美
細田 弥生

⑩, ⑱ 女子100/120才以上D

リーグ	A	コートNo.	21	試合順 : 2-3, 1-3, 1-2				
No.	選手名	チーム名	1	2	3	得点		順位
①	棚橋 旬子	グランマローズ	/	-	-	2		1
	杉浦 真理							
2	水沼 良子	コスモス						
	岩本 浩子							
3	原 睦子	はまゆう	0	-	0	2		1
	船山 弘子							

リーグ	B	コートNo.	22	試合順 : 2-3, 1-3, 1-2				
No.	選手名	チーム名	1	2	3	得点		順位
①	矢崎 尚美	卓進クラブ	/	-	-	2		1
	山口 有美							
2	桜井 香利	SSC						
	篠原 和美							
3	高橋 志保子	横卓スクール	0	-	0	2		1
	荒川 まり子							

リーグ	C	コートNo.	23	試合順 : 2-3, 1-3, 1-2				
No.	選手名	チーム名	1	2	3	得点		順位
①	岩崎 いく子	浦郷クラブ	/	-	-	2		1
	雨宮 弘子							
2	剣持 紀子	ミント						
	東 妙子							
3	石渡 邦子	コスモス	0	-	0	2		1
	田中 綾子							

⑬, ⑱ 女子100/120才以上D・決勝トーナメント

入賞：2位まで (2組)

コート No. 21-23

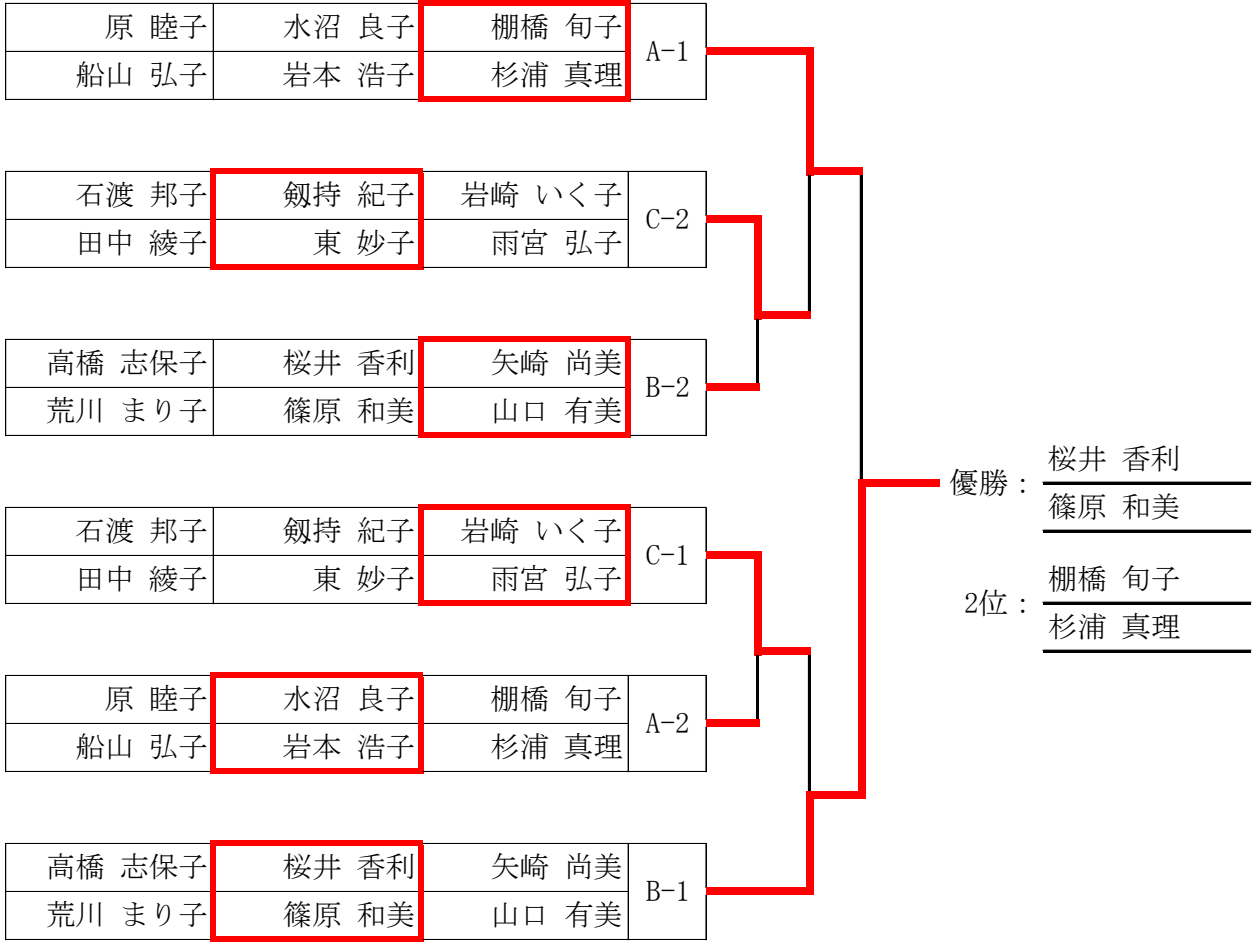

㊫ 女子130才以上D

リーグ	A	コートNo.	27	試合順 : 2-3, 1-3, 1-2				
No.	選手名	チーム名	1	2	3	得点		順位
①	杉本 世里恵	不入斗クラブ	/	/	/	4		1
	吉野 優子							
2	長崎 圭子	ハイランド卓球	/	/	/	2		3
	加藤 真弓							
3	高崎 敏子	AC	/	/	/	3		2
	鈴木 祐子							

リーグ	B	コートNo.	28	試合順 : 2-3, 1-3, 1-2				
No.	選手名	チーム名	1	2	3	得点		順位
①	座間 京子	浦郷クラブ	/	/	/	4		1
	成田 恵美子							
2	伊藤 裕子	ハイランド卓球	/	/	/	2		3
	長田 ひで子							
3	大和 久美子	AC	/	/	/	3		2
	石田 春美							

リーグ	C	コートNo.	29	試合順 : 2-3, 1-3, 1-2				
No.	選手名	チーム名	1	2	3	得点		順位
①	天野 敏枝	風と星	/	/	/	3		2
	高橋 ミサ子							
2	渡辺 三枝子	ハイランド卓球	/	/	/	2		3
	山野内 槿子							
3	新井 恵子	コスモス	/	/	/	4		1
	松下 恵美							

リーグ	D	コートNo.	30	試合順 : 2-3, 1-3, 1-2				
No.	選手名	チーム名	1	2	3	得点		順位
①	長嶋 美智子	浦郷クラブ	/	/	/	4		1
	相澤 郁子							
2	渡辺 時代	コスモス	/	/	/	2		3
	田代 あみえ							
3	伊藤 恭子	城北卓球	/	/	/	3		2
	河口 スズヨ	ポピーズ						

リーグ	E	コートNo.	31	試合順 : 2-3, 1-3, 1-2				
No.	選手名	チーム名	1	2	3	得点		順位
①	高橋 孝子	ミント	/	/	/	4		1
	稲垣 美智子	豊島クラブ						
2	岩城 薫	ハイランド卓球	/	/	/	3		2
	三浦 すみ子							
3	青木 春代	宍戸クラブ	/	/	/	2		3
	萩原 阿江子	AC						

⑳ 女子130才以上D・決勝トーナメント

コート No. 27-31

入賞：3位まで（4組）

